

• Consignes de sécurité	34
• Tableau des dysfonctionnements	38
• Présentation du produit	39
• Installation	43
• Mode d'emploi	47
• Entretien de routine	51
• Déclaration de conformité pour l'UE	56
• Réglages de base	57
• Dépannage	58
• FAQ	60
• Déclaration de conformité pour l'UE	62
• Informations WEEE	65
• Informations de garantie	66

Consignes de sécurité

Restrictions

- Ce produit est conçu exclusivement pour un nettoyage des sols en intérieur. Ne l'utilisez pas en extérieur (par exemple, sur une terrasse ouverte), ni sur une autre surface que le sol (un canapé, par exemple), ni dans un environnement commercial ou industriel.
- N'utilisez pas le produit sur des surfaces en hauteur sans barrières (sol d'un loft, terrasse ouverte, surface de mobilier, etc.).
- N'utilisez pas le produit lorsqu'il fait plus de 40°C (104°F) ou moins de 4°C (39°F), ou lorsqu'il y a du liquide ou des substances collantes sur le sol.
- Avant d'utiliser le produit, dégagez les câbles du sol ou placez-les sur le côté afin d'éviter qu'ils ne soient entraînés par le robot.
- Pour éviter de bloquer le produit et d'endommager des objets de valeur, avant tout nettoyage, retirez du sol les éléments légers (sacs plastique, par exemple) et les objets fragiles (vases, etc.).
- Les enfants doivent être surveillés pour éviter qu'ils ne gênent le fonctionnement de l'appareil.
- Ce produit ne doit pas être utilisé par des enfants ou des personnes handicapées sur le plan physique, sensoriel ou mental, ou qui manquent d'expérience et de savoir-faire, sauf si ces personnes l'utilisent sous la supervision ou la direction d'une personne responsable de leur sécurité (CB).

Consignes de sécurité

- Ce produit peut être utilisé par des enfants de 8 ans ou plus ou par des personnes handicapées sur le plan physique, sensoriel ou mental, ou qui manquent d'expérience et de savoir-faire, si ces personnes l'utilisent sous la supervision ou la direction de quelqu'un chargé de leur sécurité et si elles comprennent les risques possibles et comment utiliser l'appareil en toute sécurité. Les enfants ne doivent pas jouer avec le produit. Les enfants ne doivent pas procéder sans surveillance au nettoyage et à la maintenance de l'appareil (UE).
- Conservez les outils de nettoyage de la brosse principale hors de portée des enfants.
- Ne placez rien (enfants et animaux domestiques compris) sur le produit, que celui-ci fonctionne ou pas.
- Évitez que les ouvertures et les pièces amovibles de l'appareil n'entrent en contact avec des cheveux ou des poils, des vêtements amples, des doigts et d'autres parties du corps.
- N'utilisez pas le produit sur des objets brûlants (mégots de cigarettes, par exemple).
- N'utilisez pas le produit sur des moquettes à poils longs (son efficacité peut également se trouver réduite sur des tapis sombres).
- N'utilisez pas le produit pour nettoyer des objets durs ou tranchants (objets décoratifs, verre, clous, etc.).
- Ne transportez pas le produit en le tenant par le capot du scanner laser, celui de l'appareil ou le pare-choc.

Consignes de sécurité

- Avant tout nettoyage ou toute intervention sur l'appareil, celui-ci doit être éteint et la fiche doit être retirée de la prise électrique.
- N'utilisez jamais de tissus humides ou de liquides pour nettoyer le produit.
- N'utilisez pas le module de lavage de sols sur des tapis.
- Utilisez le produit en respectant les indications du manuel. Toute perte ou tout dommage provoqués par une utilisation incorrecte du produit seront à la charge de l'utilisateur.
- Ce produit contient des batteries dont le remplacement doit être exclusivement effectué par des personnes formées à cet effet.

Batterie et rechargement

AVERTISSEMENT

- Ne rechargez pas de batteries non rechargeables.
- Pour recharger la batterie, n'utilisez que l'unité détachable roborock CDZ11RR ou CDZ12RR fournie avec ce produit.
- Ne démontez pas la batterie ou la station de rechargement. Ne tentez pas de les réparer ou de les modifier.
- Conservez la station de rechargement à l'écart des sources de chaleur (bouches de chauffage, par exemple).

Consignes de sécurité

- N'essuyez pas et ne nettoyez pas les broches du chargeur avec un tissu humide ou avec les mains mouillées.
- La batterie doit être retirée avant la mise au rebut du produit.
- Lorsqu'on retire la batterie, le produit doit avoir été débranché de toute alimentation électrique.
- La batterie doit être mise au rebut de manière sécurisée. Ne jetez pas les batteries usagées. Confiez-les à un organisme professionnel de recyclage.
- Si le cordon d'alimentation est endommagé, cessez immédiatement de l'utiliser.
- Afin d'éviter tout risque, il doit être remplacé par le fabricant, par l'un de ses techniciens ou par des personnes qualifiées.
- Avant d'être expédié, le produit doit impérativement être éteint. Il est recommandé de l'envoyer dans son emballage d'origine.
- Si le produit doit rester inutilisé longtemps, rechargez-le complètement avant de l'éteindre et de le ranger dans un lieu frais et sec. Rechargez-le au moins tous les trois mois pour éviter un déchargement excessif de la batterie.
- Pour respecter les exigences en matière d'exposition aux radiofréquences, lorsque l'appareil fonctionne, l'on ne doit pas s'en approcher à moins de 20 cm.
- Pour garantir le respect de la conformité, il est déconseillé de le faire fonctionner à une distance moindre. L'antenne utilisée pour cet émetteur ne doit pas se trouver au même emplacement qu'une autre antenne ou un autre émetteur.

Dépannage du robot aspirateur Roborock

Dépannage du robot aspirateur Roborock	
Nom	Dépannage
Robot	Problème répertorié dans le manuel utilisateur
	Impossible de mettre le produit sous tension.
	La brosse principale, la brosse latérale, le ventilateur ou les roulettes principales ne fonctionnent pas.
Station de rechargement	Le robot ne reçoit pas de courant.
Câble d'alimentation	Impossible d'alimenter la station de rechargement en courant.

Présentation du produit

Robot

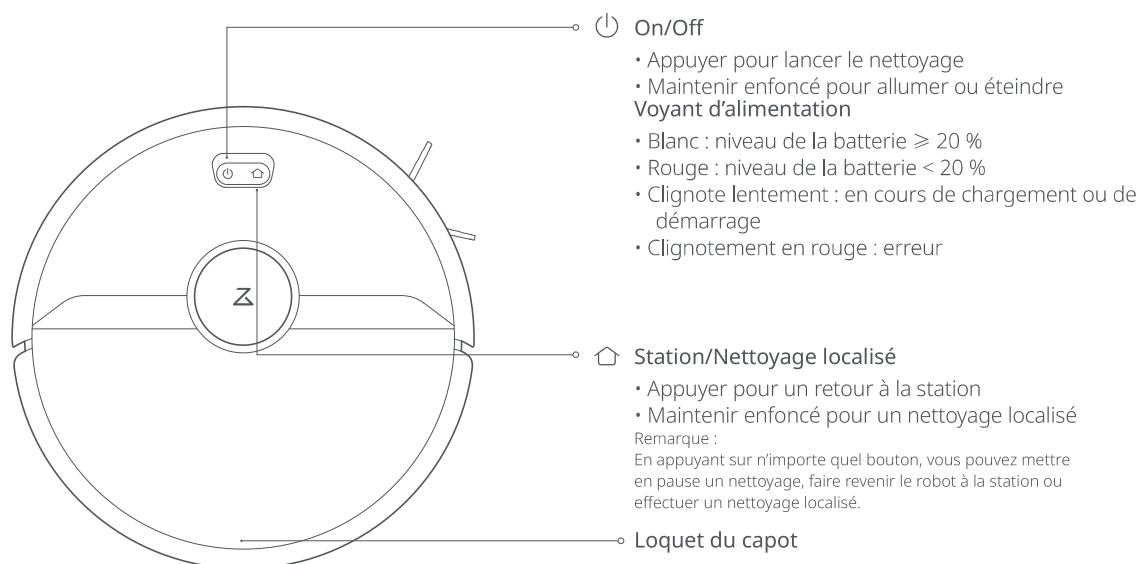

Présentation du produit

Liste des pièces

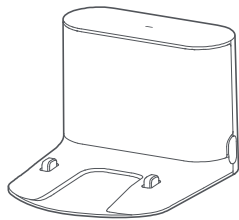

Station de recharge

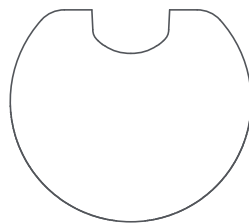

Tapis imperméable

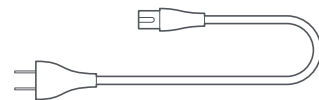

Câble d'alimentation



Réservoir d'eau ajustable



Serpillère

Présentation du produit

Bac à poussière

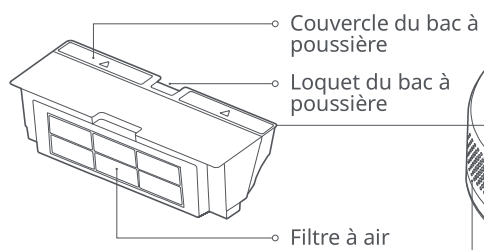

Robot

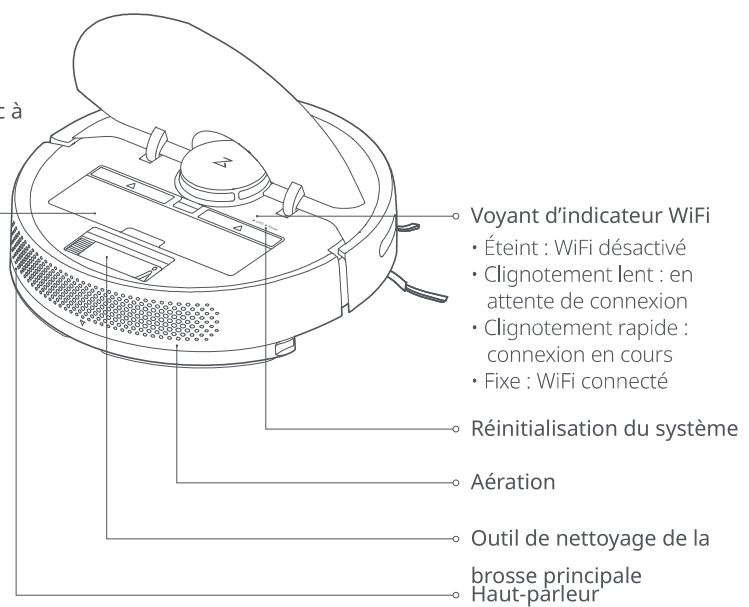

Présentation du produit

Robot et capteurs

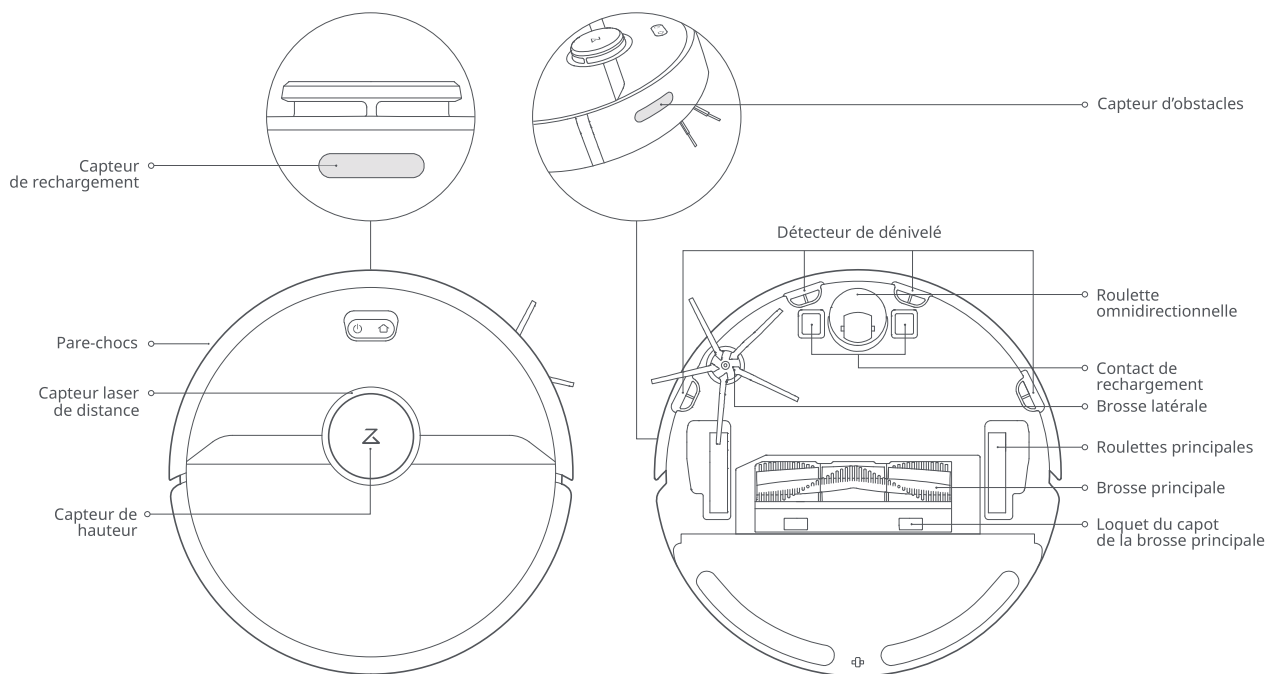

Présentation du produit

Module de serpillière

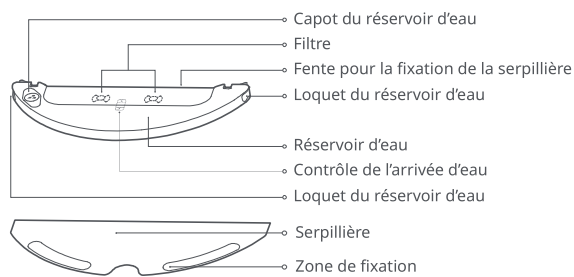

Station de recharge

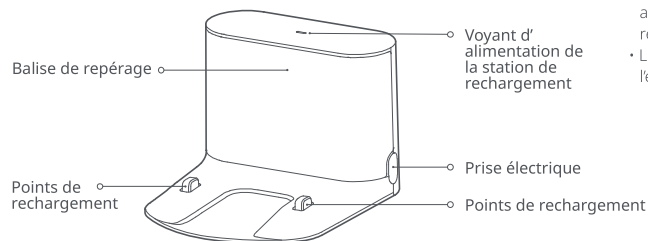

Installation

Utiliser le robot

1. Placez la station de recharge contre un mur sur une surface plane et branchez-la sur le secteur.

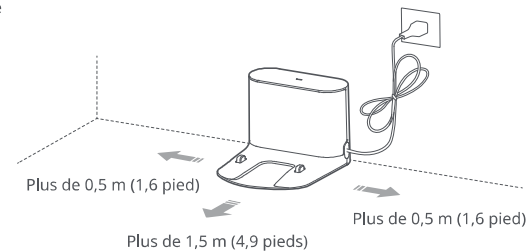

Remarque :

- Un espace dégagé de plus de 0,5 m (1,6 pied) doit entourer les deux côtés de la station et celle-ci doit avoir en face d'elle un espace dégagé de plus de 1,5 m (4,9 pieds).
- Si le câble d'alimentation pend à la verticale par rapport au sol, il peut être accroché par la machine, provoquant la déconnexion de la station de recharge.
- Le voyant de la station de recharge est allumé lorsque la station reçoit de l'électricité et il est éteint lorsque le robot se recharge.

Installation

Utiliser le robot

2. Fixez la station de rechargement avec la bande adhésive. Essuyez avec un chiffon sec le sol de la zone où va être placée la station de rechargement, puis collez au sol la bande double face. Placez la station sur la bande double face pour la fixer en place.

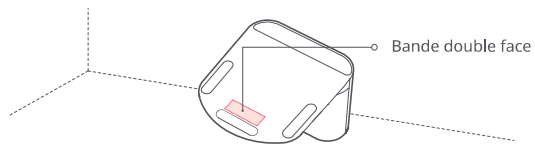

Remarque :

- L'utilisation de bande double face pour fixer la station de rechargement n'est pas obligatoire.
- Lorsque c'est nécessaire, retirez doucement la bande adhésive double face pour éliminer la colle résiduelle.

3. Sécurisez le tapis imperméable.

Après avoir fixé la station de chargement, essuyez la zone où sera placé le tapis imperméable avec un chiffon sec comme il est indiqué. Mettez d'abord le ruban adhésif double sur le tapis imperméable puis placez-le sur le sol.

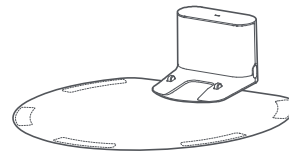

Remarque :

Utilisez toujours l'imperméable lorsque vous placez la station de rechargement sur un plancher en bois.

4. Allumez et rechargez.

Maintenez enfoncé le bouton  pour allumer le robot. Lorsque le voyant d'alimentation s'allume, placez le robot sur la station pour lancer le rechargement. Le robot est équipé d'une batterie rechargeable lithium-ion hautes performances. Pour conserver un fonctionnement optimal de la batterie, le robot doit être chargé en permanence.

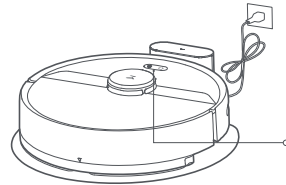

La couleur du voyant d'alimentation indique le niveau de la batterie.

- Blanc : niveau de la batterie $\geq 20\%$
- Rouge : niveau de la batterie $< 20\%$

Remarque :

le robot ne s'allume pas lorsque la batterie est faible. Placez le robot directement sur la station pour lancer le rechargement.

Installation

Connectez-vous à l'application

5. Connectez-vous à l'application. (recommandé).

① Télécharger l'application Roborock ou l'app Xiaomi Home

a. Recherchez « Roborock » dans l'App Store ou sur Google Play OU scannez le code QR ci-dessous pour télécharger l'application et l'installer.





b. Recherchez « Xiaomi Home » dans l'App Store ou sur Google Play OU scannez le code QR ci-dessous pour télécharger l'application et l'installer.



② Réinitialiser le WiFi

a. Ouvrez le capot du haut du robot pour voir l'indicateur WiFi.

b. Maintenez enfoncés les boutons  et  jusqu'à ce que vous entendiez une alerte vocale indiquant que le WiFi se réinitialise. Lorsque l'indicateur WiFi clignote lentement, c'est que le robot est passé en mode de configuration réseau.

Remarque :

si vous n'arrivez pas à connecter votre téléphone au robot, réinitialisez le WiFi et ajoutez votre robot comme nouvel appareil.

③ Ajouter l'appareil

Ouvrez l'app Xiaomi home et cliquez sur le signe + dans l'angle supérieur de droite, puis laissez-vous guider par les instructions qui s'affichent dans l'application. Une fois que votre robot aura été ajouté, il figurera dans la liste de la page d'accueil.

Remarque :

- L'application étant en développement permanent, la procédure réelle peut légèrement différer de la description ci-dessus. Laissez-vous toujours guider par les instructions que vous donne l'application.
- Seul est pris en charge le WiFi 2,4 GHz.

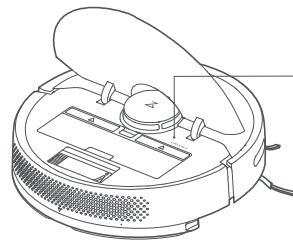

Voyant d'indicateur WiFi

- Éteint : WiFi désactivé
- Clignotement lent : en attente de connexion
- Clignotement rapide : connexion en cours
- Fixe : WiFi connecté

Installation

Utiliser le robot

6. Lavage de sols

Remarque :

- Il est recommandé de passer l'aspirateur au moins trois fois avant la première session de lavage de sol afin de réduire l'accumulation excessive de saletés sur la serpillière.
- Utilisez une bande de délimitation pour empêcher l'appareil de laver des zones moquettées ou retirez les moquettes avant le lavage du sol.
- Pour empêcher la corrosion ou les dommages, n'utilisez pas de fluide nettoyant ou de désinfectant dans le réservoir d'eau.
- Il est recommandé de nettoyer la serpillière toutes les 60 minutes afin de garantir un débit d'eau et un lavage adéquats.

① Ajuster le débit d'eau

Activez ou désactivez l'option permettant d'ajuster le débit d'eau en fonction de vos besoins.

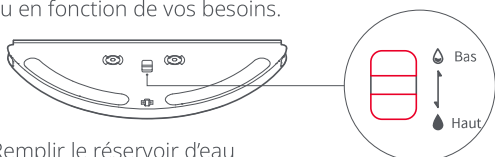

② Remplir le réservoir d'eau

Ouvrez le réservoir d'eau, remplissez-le d'eau, puis refermez-le hermétiquement.

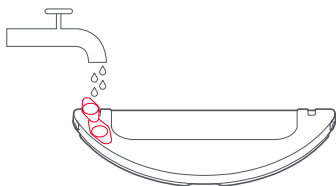

③ Installer la serpillière

Humidifiez la serpillière et essorez-la jusqu'à ce qu'elle cesse de s'égoutter. Insérez-la dans la fente prévue à cet effet sur le réservoir d'eau.

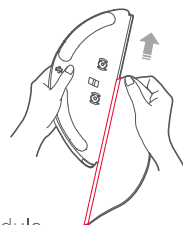

④ Installer le module

Insérez le module le long des marques d'alignement situées à l'arrière de la machine jusqu'à ce que vous entendiez un déclic.

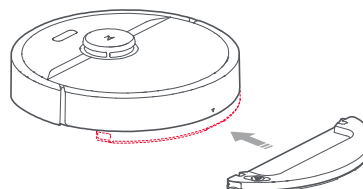

Installation

Utiliser le robot

7. Lancez le nettoyage.

Lorsque la batterie sera complètement chargée, le voyant d'alimentation restera allumé. Appuyez sur le bouton  ou utilisez l'application pour lancer le nettoyage.

8. Retirez le module de serpillière

Une fois que la machine a fini le nettoyage et est revenue à la station de rechargement, appuyez vers l'intérieur sur les deux loquets latéraux et tirez pour retirer le module de serpillière.

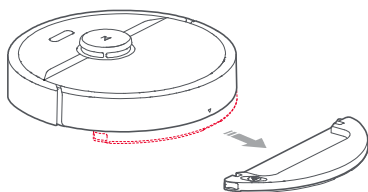



Remarque :

- Si la station de rechargement est placée sur un plancher en bois, utilisez toujours le tapis imperméable pour éviter les dégâts provoqués par l'humidité.
- Retirez le module après le lavage du sol, videz l'eau résiduelle et nettoyez la serpillière pour prévenir les moisissures ou les odeurs désagréables.
- Retirez le module de serpillière si vous ne lavez pas de sol.

Mode d'emploi

On/off

Maintenez enfoncé le bouton  pour allumer le robot. Le voyant d'alimentation va s'allumer et le robot va passer en mode attente. Si le robot est en veille, maintenez enfoncé le bouton  pour l'éteindre et mettre fin au nettoyage en cours.

Remarque :

il n'est pas possible d'éteindre le robot lorsqu'il se recharge.

Lancer un nettoyage

Pour lancer un nettoyage, appuyez sur le bouton . Une fois le nettoyage lancé, le robot va planifier sa trajectoire en fonction de son analyse de la surface à nettoyer. Il commencera par nettoyer le long des murs d'une zone, puis effectuera un trajet en forme de Z pour couvrir efficacement la totalité de la zone sans en omettre un centimètre carré.

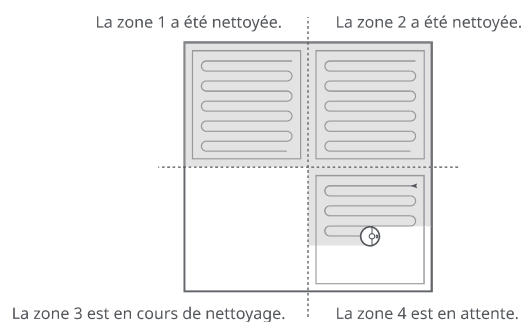

Mode d'emploi



Lancer un nettoyage

Remarque :

- Le nettoyage ne peut pas démarrer si le niveau de la batterie est trop faible. Laissez le robot se recharger avant de redémarrer le nettoyage.
- Avant tout nettoyage, rangez les câbles qui jonchent le sol (y compris le câble d'alimentation de la station de rechargement) pour éviter les coupures de courant ou d'abîmer le robot ou l'appareil connecté.
- Si un nettoyage se termine dans les 10 minutes, il se répétera par défaut.
- Si le niveau de la batterie devient insuffisant avant la fin d'un nettoyage, le robot se rechargera intégralement avant de reprendre le nettoyage où il l'avait laissé.

Pause

Pour mettre en pause le robot en cours de nettoyage, appuyez sur n'importe quel bouton.

Appuyez ensuite sur le bouton  pour poursuivre le nettoyage ou sur le bouton  pour le ramener à la station de chargement et arrêter le cycle de nettoyage en cours.

Remarque :

placer manuellement le robot sur la station de rechargement met fin au nettoyage en cours.

Veille

Si le robot est en pause depuis plus de 10 minutes, il passe en veille et son voyant d'alimentation clignote lentement. Pour le réveiller, appuyez sur n'importe quel bouton.

Remarque :

- Le robot ne passera pas en veille s'il se trouve sur la station de rechargement.
- Il s'éteindra automatiquement lorsqu'il se trouve en mode veille depuis plus de douze heures.

Rechargement

Auto : Après un nettoyage, le robot reviendra automatiquement se recharger sur la station.

Manuel : En mode pause, appuyez sur le bouton  pour renvoyer le robot sur la station de rechargement.

Pendant le rechargement, le voyant d'alimentation clignote lentement.

Remarque :

Si le cycle de nettoyage a été lancé hors de la station de rechargement et que le robot n'a pas pu revenir à celle-ci une fois le nettoyage terminé, il reviendra à son point de départ. Pour lancer le rechargement, placez le robot directement sur la station d'accueil.

Erreur

Si une erreur se produit pendant un nettoyage, le voyant d'alimentation clignotera rapidement en rouge et vous entendrez une alerte vocale. Pour savoir comment résoudre les problèmes, voir Dépannage.

Remarque :

- Le robot passe automatiquement en mode veille s'il est laissé en état d'erreur pendant plus de 10 minutes.
- Placer le robot sur la station de rechargement alors qu'il est en état d'erreur arrête le nettoyage en cours.

Réinitialiser le WiFi

Si, pour une raison ou pour une autre (modification de la configuration de votre routeur, oubli de votre mot de passe, etc.), votre téléphone n'arrive pas à se connecter au produit, soulevez le capot du haut pour voir le voyant WiFi. Puis maintenez enfoncés le bouton de nettoyage localisé et le bouton de rechargement jusqu'à ce que vous entendiez un message vocal indiquant que le WiFi se réinitialise. Lorsque l'indicateur WiFi clignote lentement, c'est que le robot est passé en mode de configuration réseau.

Remarque :

si le robot reste à se connecter au réseau pendant plus d'une heure, son WiFi se désactivera. Avant de tenter une reconnexion, réinitialisez le WiFi.

Mode d'emploi

Nettoyage localisé

En mode veille ou pause, appuyez sur le bouton  pour démarrer un nettoyage localisé. Ce mode sert à nettoyer une zone carrée de 1,5 m x 1,5 m autour du robot. Après le nettoyage, le robot reviendra automatiquement au centre du carré.

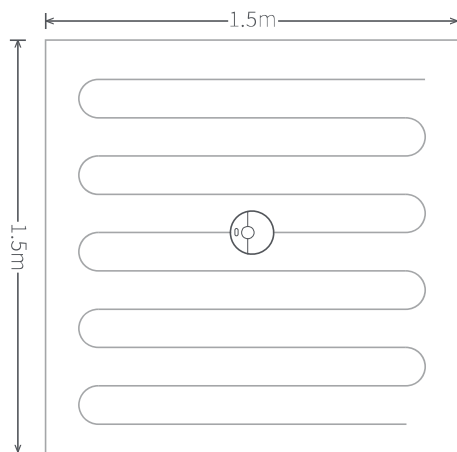

Remarque :
le démarrage du nettoyage localisé en mode pause mettra fin au cycle de nettoyage en cours.

Nettoyage sélectif de pièces

Sélectionnez dans l'application les pièces à nettoyer. Dans ce mode, le robot ne nettoiera que les pièces sélectionnées.

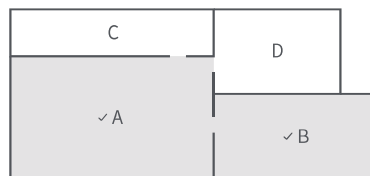

Remarque :

- Pour que cette fonction puisse être utilisée, une carte complète doit avoir été créée et le mode d'enregistrement de carte doit avoir été activé.
- Après le démarrage du nettoyage, le robot peut se déplacer au-delà des zones définies. Faites en sorte qu'il n'y ait pas d'obstacles entravant son accès aux pièces cibles.

Nettoyage programmé

L'application permet de définir les heures de démarrage des nettoyages planifiés. Après chaque nettoyage, le robot reviendra à la station de rechargement.

Nettoyage par zone

L'application permet de dessiner une zone spécifique à faire nettoyer par le robot.

Remarque :
lorsqu'il nettoie la zone désignée, il peut arriver au robot de sortir des limites de celle-ci. Assurez-vous qu'aucun câble ou aucun obstacle ne traînent à proximité de la zone à nettoyer.

Mode d'emploi

Épingler et y aller

L'application permet de définir une destination pour le robot.

Modes de nettoyage

L'application permet de choisir entre plusieurs modes : silencieux, équilibré, fort ou MAX. Le mode par défaut est le mode équilibré.

Mode Ne pas déranger (NPD)

En mode NPD, aucun nettoyage ne démarrera ; aucune alerte vocale ne sera émise ; et le voyant d'alimentation sera de faible intensité. Par défaut, le mode NPD est fixé de 22h00 à 8h00, mais il est possible de le désactiver ou de modifier sa plage horaire dans l'application.

Zones interdites et barrières virtuelles

L'application permet de dessiner des zones interdites et des barrières virtuelles qui empêchent le robot de pénétrer dans les zones que vous définissez.

Remarque :

- Pour que vous puissiez utiliser les zones interdites virtuelles, le mode d'enregistrement de carte doit avoir été activé dans l'application.
- Les zones interdites et les barrières virtuelles doivent uniquement servir à personnaliser la zone de nettoyage. Elles ne doivent pas servir à isoler des zones dangereuses.
- Déplacer manuellement le robot ou modifier l'environnement de manière importante peut faire disparaître les définitions de zones interdites et de barrières virtuelles.

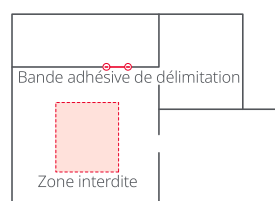

Autres fonctions de l'app

Actualisation des cartes en temps réel	Accélération moquette	Emplacement du robot
Changer de mode de nettoyage	Planning de remplacement de pièces	Mode Ne pas déranger (NPD)
Visualiser l'historique des nettoyages	Contrôle à distance	Mises à jour du firmware
Changer la voix du robot	Visualiser le statut du robot	

Remarque :

L'application étant en développement permanent et étant très souvent mise à niveau, ses fonctionnalités et ses détails peuvent légèrement varier.

Remplir le réservoir d'eau ou nettoyer la serpillière au milieu d'un nettoyage

Si vous devez remplir le réservoir d'eau ou nettoyer la serpillière pendant un nettoyage, appuyez sur n'importe quel bouton pour mettre en pause le cycle de nettoyage en cours et retirer le module de serpillière. Remplissez le réservoir d'eau ou nettoyez la serpillière. Réinstallez le module de serpillière et appuyez sur le bouton  pour reprendre le nettoyage.

Mode d'emploi

Station de recharge

La station de recharge doit être branchée sur le secteur et placée contre un mur. Un espace dégagé de plus de 0,5 m (1,6 pied) doit entourer les deux côtés de la station et celle-ci doit avoir en face d'elle un espace dégagé de plus de 1,5 m (4,9 pieds). Pour une expérience optimale, lorsque vous utilisez l'application mobile, placez la station de recharge dans une zone à forte couverture WiFi.

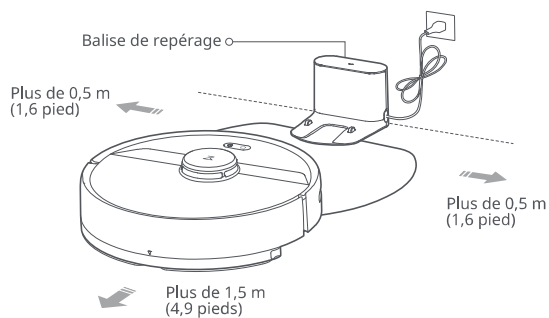

Remarque : ne placez pas la station de recharge en plein soleil et ne bloquez pas la balise de repérage ; cela risquerait d'empêcher le robot de revenir à la station de recharge.

Entretien de routine

Brosse principale

*Nettoyage hebdomadaire

1. Retournez le robot, puis ouvrez le loquet et retirez le capot de la brosse principale.
2. Sortez la brosse principale, retirez-la et nettoyez ses roulements.
3. Faites tourner le couvercle de la brosse principale dans le sens indiqué pour le déverrouillage.
4. Utilisez l'outil fourni pour le nettoyage de la brosse principale afin d'ôter les cheveux et les poils enchevêtrés.
5. Réinstallez le couvercle et les roulements en les faisant tourner dans le sens indiqué pour le verrouillage.
6. Réinsérez la brosse principale et fixez bien son capot.

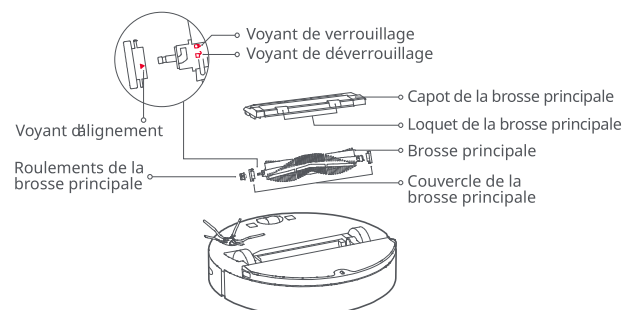

Remarque : Il est recommandé de remplacer la brosse principale tous les 6 à 12 mois.

Entretien de routine

Utiliser l'outil de nettoyage de la brosse principale

Utilisez l'outil fourni pour le nettoyage de la brosse principale afin d'ôter les cheveux et les poils enchevêtrés sur la brosse principale.

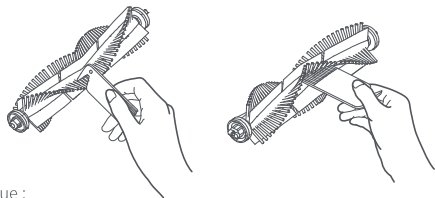

Remarque :

S'il y a une forte quantité de cheveux et de poils enchevêtrés sur la brosse, retirez-les soigneusement pour éviter que la brosse ne s'abîme.

Bac à poussière et filtre

*Un nettoyage hebdomadaire est recommandé

1. Ouvrez le capot de l'appareil et appuyez sur le loquet du bac à poussière pour sortir celui-ci.

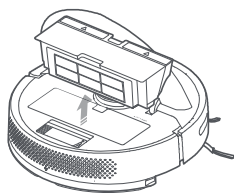

Bac à poussière et filtre

*Un nettoyage hebdomadaire est recommandé

2. Ouvrez le couvercle du bac à poussière comme indiqué par la flèche et videz son contenu.

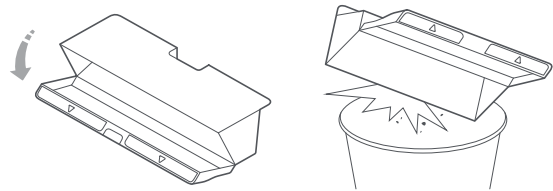

Nettoyez le filtre lavable

*Nettoyage tous les quinze jours

1. Ouvrez le couvercle du bac à poussière comme indiqué par la flèche et videz son contenu.

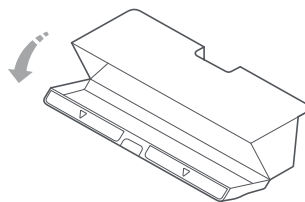

Entretien de routine

Nettoyez le filtre lavable

*Nettoyage tous les quinze jours

2. Remplissez le bac à poussière avec de l'eau claire et refermez son couvercle. Remuez doucement le bac à poussière, puis videz l'eau sale.

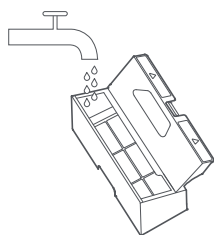

Remarque :

Pour éviter les blocages, n'utilisez que de l'eau douce sans produit nettoyant.

3. Retirez le filtre et rincez-le à l'eau.

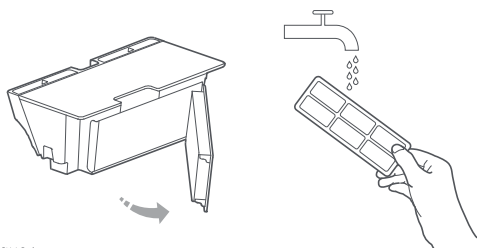

Remarque :

pour éviter d'abîmer le filtre, ne touchez pas sa surface avec les mains, des brosses ou des objets pointus ou tranchants.

4. Rincez à plusieurs reprises et tapotez le filtre pour enlever toute la saleté possible.

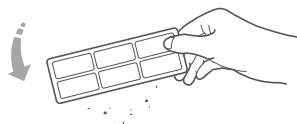

5. Laissez sécher le filtre avant de le réinstaller.

Remarque :

Attendez pour l'utiliser que le filtre soit complètement sec. Un séchage de 24 heures est recommandé.

Le mieux est d'utiliser deux filtres en alternance.

Batterie

Le robot est équipé d'un pack de batteries rechargeables lithium-ion hautes performances. Pour conserver un bon fonctionnement de la batterie, le robot doit être chargé en permanence.

Remarque :

si l'appareil doit rester inutilisé pendant une période prolongée, éteignez-le avant de le ranger et rechargez-le au moins tous les trois mois pour éviter que la batterie ne se dégrade pour cause de déchargement excessif.

Station de rechargement

*Nettoyage mensuel recommandé

Utilisez un chiffon doux et sec pour nettoyer les contacts de rechargement de la station.

Entretien de routine

Brosse latérale

*Nettoyage mensuel recommandé

1. Retournez l'appareil pour ôter la vis qui tient la brosse latérale.
2. Retirez la brosse latérale et nettoyez-la.
3. Réinstallez la brosse latérale et serrez la vis.

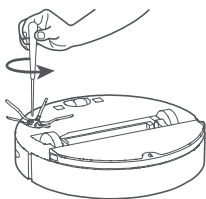

Remarque :

Il est recommandé de remplacer la brosse latérale tous les 3 à 6 mois pour préserver la qualité des nettoyages.

Serpillère

*Nettoyer après utilisation

1. Retirez la serpillère de son module.

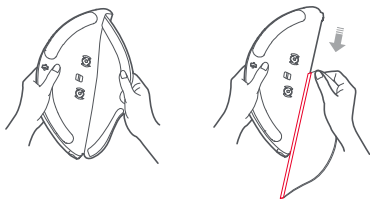

2. Nettoyez la serpillère et séchez-la.

Remarque :

- Retirez toujours la serpillère après un nettoyage pour éviter d'obstruer le filtre.
- Si la serpillère se salit de manière excessive, la qualité des nettoyages s'en trouvera affectée. Utilisez toujours une serpillère propre.
- Pour s'assurer de nettoyages efficaces, il est recommandé de remplacer la serpillère tous les trois à six mois.

Ensemble de filtres

*Remplacer tous les un à trois mois

1. Déplacez votre doigt le long de l'encoche pour retirer les deux filtres.
2. Installez les nouveaux filtres.



Remarque :

Pour garantir l'efficacité des nettoyages, il est recommandé de changer de filtres tous les un à trois mois, en fonction de la qualité de l'eau et de la fréquence d'utilisation.

Roulette omnidirectionnelle

*Nettoyage quand c'est nécessaire

1. Retournez le robot.
2. Avec un petit tournevis, séparez l'essieu et retirez la roulette.
3. Rincez à l'eau l'essieu et la roulette pour éliminer les cheveux, les poils et les saletés.
4. Laissez sécher la roulette et réinstallez-la, puis appuyez pour la remettre en place.

Entretien de routine

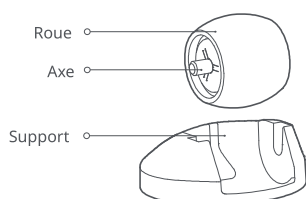

Remarque :
Il n'est pas possible de retirer le support de la roulette omnidirectionnelle.

Réinitialisation du système

Si le robot ne réagit pas lorsque vous appuyez sur un bouton ou s'il n'est pas possible de l'éteindre, appuyez sur le bouton Reset. Le robot redémarrera.

Remarque :
Après une réinitialisation du système, les plannings de nettoyages, les paramètres WiFi et les autres réglages reviendront à leur état en sortie d'usine.

Restaurer la configuration d'usine par défaut

Si le robot ne fonctionne pas après une réinitialisation du système, allumez-le et appuyez sur le bouton  jusqu'à ce que vous entendiez une alerte indiquant que la restauration de la version initiale a commencé. Le robot reviendra alors à ses réglages en sortie d'usine.

Capteurs du robot

*Nettoyage mensuel

Utilisez un chiffon doux et sec et nettoyez tous les capteurs :

1. les quatre détecteurs de dénivelé, situés en bas de l'appareil
2. le capteur d'obstacles sur le côté droit de la machine
3. le contact de recharge au bas du robot.

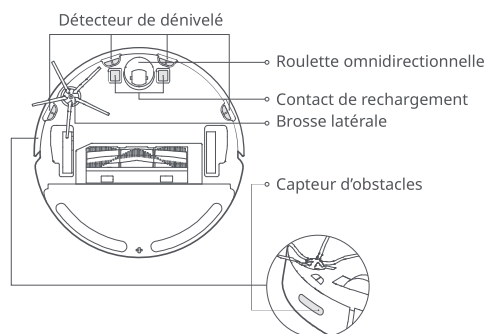

Mises à jour du firmware

Mettez le robot à jour à l'aide de l'application. Avant la mise à jour, placez le robot sur la station de recharge en vous assurant que le niveau de la batterie est d'au moins 20 %. Le voyant d'alimentation clignotera en blanc rapidement pendant la mise à jour du firmware.

Description de la protection de l'environnement

Retirer la batterie

*Les informations qui suivent ne s'appliquent que lorsqu'on se débarrasse du robot et elles ne doivent pas être appliqués pour une utilisation quotidienne.

Les substances chimiques contenues dans la batterie lithium-ion intégrée à ce produit sont susceptibles de polluer l'environnement. Avant de mettre le produit au rebut, retirez la batterie et confiez-la à une installation professionnelle de recyclage des batteries.

1. Faites fonctionner le robot jusqu'à ce que sa batterie se vide ou jusqu'à ce qu'il ne puisse plus se connecter à la station de rechargement.
2. Éteignez le robot.
3. Dévissez le capot de la batterie.
4. Retirez le capot de la batterie.
5. Appuyez sur le loquet pour extraire le connecteur de la batterie et retirez celle-ci.

Remarque :

- Avant de retirer la batterie, assurez-vous qu'elle est totalement déchargée. N'essayez pas de retirer la batterie si le robot est connecté à la station de rechargement.
- Retirez la totalité du pack de batteries. Évitez d'endommager le boîtier du pack pour éviter les courts-circuits ou les fuites de substances dangereuses.
- En cas de contact accidentel avec le liquide de la batterie, rincez-vous soigneusement avec de l'eau et consultez immédiatement un médecin.

Réglages de base.

Robot

Nom	Paramètres
Modèle	roborock S6 Pure
Dimensions	350 x 350 x 96,5mm
Batterie	Batterie lithium 14,4 V/5200 mAh
Poids	Environ 3,2 kg
Connexion sans fil	WiFi Smart Connect
Tension nominale	14,4 VDC
Puissance nominale	58W
Durée de rechargement	<6h

Station de rechargement

Nom	Paramètres
Modèle	CDZ11RR ou CDZ12RR
Dimensions	151 x 130 x 98mm
Puissance nominale	28W
Entrée nominale	100-240 VCA
Sortie nominale	20 VCC 1,2 A
Fréquence nominale	50-60 Hz

Spécification WiFi

Service	Protocole	Plage de fréquences	Puissance de sortie maximale
WiFi	802.11b/g/n	2 400 à 2 483,5 MHz	≤ 20 dBm

Dépannage

Si une erreur se produit pendant un nettoyage, le voyant d'alimentation clignotera rapidement en rouge et une alerte vocale sera émise. Le tableau ci-dessous présente les possibilités de résolution des problèmes.

Erreur	Solution
Erreur 1 : Faites tourner la tête laser pour vérifier qu'elle tourne sans problèmes.	L'unité LDS est coincée. Retirez tous les éléments qui la bloquent, puis déplacez le robot à un autre endroit et redémarrez-le.
Erreur 2 : Nettoyez le pare-chocs et tapotez-le légèrement.	Le pare-chocs est coincé. Tapotez plusieurs fois sur le pare-chocs pour faire tomber les éléments qui y sont coincés. Si rien ne tombe, déplacez le robot à un autre endroit et redémarrez-le.
Erreur 3 : Déplacez le robot à un autre endroit et redémarrez-le.	Une roulette est bloquée. Déplacez le robot à un autre endroit et redémarrez-le.
Erreur 4 : Essuyez les détecteurs de dénivelé, déplacez le robot à l'écart des bords levés et redémarrez-le.	Le robot est bloqué. Déplacez-le à un autre endroit et redémarrez-le. Si le problème persiste, nettoyez les détecteurs de dénivelé. Cette erreur peut être également causée par un capteur de dénivelé sale. Essuyez tous les capteurs.
Erreur 5 : Retirez la brosse latérale et nettoyez-la ainsi que ses roulements.	Des corps étrangers ont pu s'accumuler sur la brosse principale. Retirez-la et nettoyez-la.
Erreur 6 : Retirez la brosse latérale et nettoyez-la.	Des corps étrangers ont pu s'accumuler sur la brosse latérale. Retirez-la et nettoyez-la.
Erreur 7 : Recherchez s'il n'y a rien de bloqué dans les roulettes principales, puis déplacez le robot à un autre endroit et redémarrez-le.	Il est possible que les roulettes principales soient coincées. Retirez-les et nettoyez-les.
Erreur 8 : Retirez tous les obstacles aux alentours du robot.	Le robot est peut-être coincé. Dégagez les obstacles qui l'environnent.
Erreur 9 : Installez le bac à poussière et le filtre.	Réinstallez le bac à poussière et le filtre et vérifiez qu'ils sont correctement installés. Si le problème persiste, essayez de remplacer le filtre.
Erreur 10 : Vérifiez que le filtre est sec ou nettoyez-le.	Le filtre n'est pas complètement sec. Laissez le filtre sécher pendant 24 heures au moins. Le filtre est peut-être bloqué et a besoin d'être nettoyé. Si le problème persiste, remplacez le filtre.

Dépannage

Si une erreur se produit pendant un nettoyage, le voyant d'alimentation clignotera rapidement en rouge et une alerte vocale sera émise. Le tableau ci-dessous présente les possibilités de résolution des problèmes.

Erreur	Solution
Erreur 11 : Un champ magnétique de haute intensité a été détecté. Déplacez l'appareil à l'écart de la bande magnétique et redémarrez-le.	Le robot est trop proche d'une bande magnétique et il ne peut pas démarrer. Déplacez-le à un autre endroit et redémarrez-le.
Erreur 12 : Le niveau de la batterie est trop faible. Rechargez-la avant utilisation.	Batterie faible. Rechargez-la avant utilisation.
Erreur 13 : Erreur de chargement. Nettoyez la zone des contacts de chargement.	Utilisez un chiffon sec pour essuyer les contacts de chargement présents sur le robot et sur la station.
Erreur 14 : Erreur de batterie.	La température de la batterie est trop élevée ou trop basse. Attendez qu'elle revienne à la normale.
Erreur 16 : Le robot est incliné. Placez-le sur un sol plan et redémarrez-le.	Le robot est incliné. Déplacez-le sur un sol plan et redémarrez-le.
Erreur 17 : Erreur du module de brosses latérales. Réinitialisez le système.	Le module de brosse latérale est défectueux. Réinitialisez le système.
Erreur 18 : Erreur du ventilateur de l'aspirateur. Réinitialisez le système.	Le ventilateur de l'aspirateur est défectueux. Réinitialisez le système.
Erreur 22 : Essuyez le capteur de chargement.	Le capteur de chargement est bloqué par de la poussière. Essayez-le pour éliminer la poussière.
Erreur 23 : Nettoyez la balise de repérage sur la station de chargement.	La station de chargement est coincée. Nettoyez-la et refaites une tentative.
Erreur 24 : Zone interdite ou barrière virtuelle détectées. Déplacez le robot à un autre endroit et redémarrez-le.	Déplacez le robot hors de la zone interdite ou de la barrière virtuelle et redémarrez-le.
Erreur 26 : Essuyez le capteur d'obstacles.	Le capteur d'obstacles est sale. Essayez-le pour le nettoyer.
Erreur interne. Réinitialisez le système.	Dysfonctionnement dû à une erreur interne. Réinitialisez le système.

FAQ

Problème	Solution
Allumage impossible	Le niveau de la batterie est faible. Avant de l'utiliser, placez le robot sur la station afin qu'il se recharge. La température de la batterie est trop faible ou trop élevée. N'utilisez le robot que dans une plage de 0 à 40°C (32 à 104°F).
Chargement impossible	Si la station de rechargement ne reçoit pas de courant, vérifiez que les deux extrémités du câble d'alimentation sont correctement branchés. Si le contact est mauvais, nettoyez les zones de contacts de la station de rechargement et du robot.
Lenteur du rechargement	Lorsqu'il est utilisé à des températures élevées ou basses, le robot réduit automatiquement la vitesse de chargement afin de prolonger la durée de vie de la batterie. Les contacts de rechargement sont peut-être sales. Nettoyez-les avec un chiffon sec.
Impossible de revenir à la station	Il y a trop d'obstacles à proximité de la station de rechargement. Déplacez le robot vers un espace ouvert. Le robot est trop éloigné de la station de rechargement. Rapprochez-le et refaites une tentative.
Comportement anormal	Redémarrez le robot.
Bruits pendant un nettoyage	Il est possible que la brosse principale, la brosse latérale ou les roulettes principales soient coincées. Éteignez le robot et nettoyez-les. Si la roulette omnidirectionnelle se coince, retirez-la pour la nettoyer.
Capacité médiocre de nettoyage ou chute de poussière	Le bac à poussière est plein et a besoin d'être vidé. Le filtre est bloqué et doit être nettoyé. La brosse principale est coincée et doit être nettoyée.
Impossible de se connecter au WiFi	Le WiFi est désactivé. Réinitialisez le WiFi et refaites une tentative. Le signal WiFi est médiocre. Assurez-vous que le robot se trouve dans une zone où la réception du signal WiFi est bonne. Connexion WiFi anormale. Réinitialisez le WiFi, téléchargez la version la plus récente de l'application mobile et refaites une tentative. L'appareil actuel n'est pas pris en charge. Vous trouverez dans l'application la liste des modèles pris en charge. Impossible de se connecter au WiFi. Il y a peut-être une erreur dans les paramètres de votre routeur. Demandez son aide au service clientèle de Roborock.

FAQs

Problème	Solution
Le nettoyage planifié ne fonctionne pas	Le niveau de la batterie est trop faible. Un nettoyage programmé ne peut commencer que lorsque le niveau de la batterie dépasse les 20 %.
Du courant est-il toujours consommé lorsque le robot se trouve sur la station de rechargement ?	Le robot consommera du courant tant qu'il est sur la station de rechargement afin de préserver les performances de la batterie, mais cette consommation est incroyablement ténue.
Le robot a-t-il besoin d'être chargé pendant au moins 16 heures lors de ses trois premières utilisations ?	Non. Le robot peut être utilisé n'importe quand après avoir été complètement chargé une seule fois.
Pas ou peu d'eau lors du passage de la serpillière	Vérifiez s'il y a de l'eau dans le réservoir ; réglez le volume d'eau sur élevé ; rincez la serpillière ; remplacez les filtres ou appliquez les instructions du manuel utilisateur pour installer correctement la serpillière.
Les sols sont trop mouillés après avoir été lavés.	Vérifiez que le réservoir d'eau est bien fermé hermétiquement, que le niveau d'arrivée d'eau a bien été défini comme faible et que les deux filtres à eau sont correctement installés.
Le nettoyage ne reprend pas après un rechargement	Assurez-vous que le robot n'est pas en mode NPD. Le mode NPD empêche les nettoyages. Lors du nettoyage d'un espace nécessitant un rechargement intégral, si le robot a été placé manuellement sur la station avant d'avoir été rechargé intégralement, il ne sera pas en mesure de poursuivre le nettoyage.
Le robot ne peut pas revenir à la station de rechargement après un nettoyage localisé ou lorsqu'on l'a déplacé manuellement.	Après un nettoyage localisé ou un changement important de position, le robot régénérera la carte. Si la station de rechargement est trop éloignée, l'appareil ne sera peut-être pas en mesure de revenir se recharger et il faudra le placer manuellement sur le chargeur.
Le robot a commencé à manquer certains emplacements.	Le capteur d'obstacles ou les détecteurs de dénivélé sont peut-être sales. Nettoyez-les avec un chiffon doux sec.
Le réservoir d'eau est trop plein.	Le filtre est peut-être bloqué et doit être nettoyé.

Déclaration de conformité pour l'UE

Par la présente, nous :

Nom du fabricant	Beijing Roborock Technology Co.,Ltd.
Adresse	Floor6, Suite6016,6017,6018, Building C, Kangjian Baosheng Plaza, No.8 Heiquan Road, Haidian District, Beijing, P.R.CHINA

déclarons que cette Déclaration est émise sous notre seule responsabilité et que les produits :

Description des produits	Robot aspirateur et accessoires
Désignation(s) des types (modèles)	roborock S6 Pure

ont été vérifiés par tests et trouvés conformes aux dispositions des directives UE suivantes :

RED Directive 2014/53/EU Article 3.1 a): Safety&Health 1. EN 60335-1:2012 + A11:2014 + AC:2014 + A13:2017 2. EN 60335-2-2:2010 + A11:2012 + A1:2013 3. EN 62311:2008 4. EN 62233:2008	1. Appareils ménagers et appareils électriques similaires–Partie sécurité 1 : Exigences générales 2. Appareils ménagers et appareils électriques similaires–Partie sécurité 2-2 : Exigences particulière pour les aspirateurs et les appareils de nettoyage par aspiration d'eau 3. Évaluation des équipements électroniques et électriques en ce qui concerne les restrictions de l'exposition d'êtres humains aux champs électromagnétiques (de 0 Hz à 300 GHz) 4. Méthodes de mesure des champs électromagnétiques des appareils ménagers et similaires en ce qui concerne l'exposition d'êtres humains
---	---

Déclaration de conformité pour l'UE

ont été vérifiés par tests et trouvés conformes aux dispositions des directives UE suivantes :

<p>RED Directive 2014/53/EU Article 3.1 b): EMC</p> <ol style="list-style-type: none"> 1. Draft EN 301 489-1 V2.2.0 2. Draft EN 301 489-17 V3.2.0 3. EN 55014-1:2017 4. EN 55014-2: 2015 5. EN 61000-3-2: 2014 6. EN 61000-3-3: 2013 	<ol style="list-style-type: none"> 1. Norme de compatibilité électromagnétique (EMC) pour les équipements et les services radio ; Partie 1 : Exigences techniques communes ; norme harmonisée couvrant les exigences essentielles de l'article 3.1(b) de la directive 2014/53/UE et les exigences essentielles de l'article 6 de la directive 2014/30/UE 2. Norme de compatibilité électromagnétique (EMC) pour les équipements et les services radio ; Partie 17 : Conditions spécifiques pour les systèmes de transmissions de données à large bande ; norme harmonisée couvrant les exigences essentielles de l'article 3.1(b) de la directive 2014/53/UE 3. Exigences de compatibilité électromagnétique pour les appareils ménagers, les outils électriques et les dispositifs similaires Partie 1 : Émissions 4. Compatibilité électromagnétique – Exigences pour les appareils ménagers, les outils électriques et les dispositifs similaires Partie 2 : Immunité – Norme famille produits 5. Compatibilité électromagnétique (EMC) – Partie 3-2 : Limites – Limites pour les émissions de courant harmonique (courant en entrée ≤ 16 A par phase). 6. Compatibilité électromagnétique (EMC) – Partie 3-3 : Limites – Limitation des modifications et des fluctuations de tension et scintillements dans les systèmes publics de fourniture de basse tension pour les équipements à courant nominal de ≤ 16 A par phase et non soumis à un branchement conditionnel.
<p>RED Directive 2014/53/EU Article 3.2: Radio Spectrum EN 300 328 V2.1.1</p>	<p>Systèmes de transmission large bande ; équipements de transmission de données opérant dans la bande ISM 2,4 GHz et utilisant des techniques de modulation large bande ; norme harmonisée couvrant les exigences essentielles de l'article 3.2 de la directive 2014/53/UE</p>
<p>ROHS Directive 2011/65/EU EN50581:2012</p>	<p>Documentation technique pour l'évaluation des produits électriques et électroniques par rapport aux restrictions des substances dangereuses.</p>
<p>Description des produits</p>	<p>Station de rechargement et accessoires</p>
<p>Désignation(s) des types (modèles)</p>	<p>Station de rechargement, modèle : CDZ11RR ou CDZ12RR</p>

Déclaration de conformité pour l'UE

ont été vérifiés par tests et trouvés conformes aux dispositions des directives UE suivantes :

Low Voltage Directive 2014/35/EU 1. EN 60335-1:2012 + A11:2014 + AC:2014 + A13:2017 2. EN 60335-2-29:2004 + A2:2010+A11: 2018 3. EN 62233:2008	1. Appareils ménagers et appareils électriques similaires–Partie sécurité 1 : Exigences générales 2. Appareils ménagers et appareils électriques similaires–Partie sécurité 2-29 : Exigences particulières pour les chargeurs de batterie 3. Méthodes de mesure des champs électromagnétiques des appareils ménagers et des dispositifs similaires en ce qui concerne l'exposition d'êtres humains
EMC Directive 2014/30/EU 1. EN 55014-1:2006+A1+A2 EN 55014-1:2017 2. EN 55014-2: 2015 3. EN 61000-3-2: 2014 4. EN 61000-3-3: 2013	1. Exigences de compatibilité électromagnétique pour les appareils ménagers, les outils électriques et les dispositifs similaires Partie 1 : Émissions 2. Compatibilité électromagnétique – Exigences pour les appareils ménagers, les outils électriques et les dispositifs similaires Partie 2 : Immunité – Norme famille produits 3. Compatibilité électromagnétique (EMC) – Partie 3-2 : Limites -- Limites pour les émissions de courant harmonique (courant en entrée ≤ 16 A par phase). 4. Compatibilité électromagnétique (EMC) – Partie 3-3 : Limites -- Limitation des modifications et des fluctuations de tension et scintillements dans les systèmes publics de fourniture de basse tension pour les équipements à courant nominal de ≤ 16 A par phase.
ROHS Directive 2011/65/EU EN50581:2012	Documentation technique pour l'évaluation des produits électriques et électroniques par rapport aux restrictions des substances dangereuses.

Personne responsable de cette déclaration :

Nom en caractères d'imprimerie : Rui.Shen

Fonction : Directeur de la qualité

Signature : Rui Shen.

Date d'émission : Dec. 30, 2019

Lieu d'émission : Floor6, Suite6016,6017,6018, Building C, Kangjian Baosheng Plaza,
No.8 Heiquan Road, Haidian District, Beijing, P.R.CHINA

Informations WEEE

Mise au rebut correcte de ce produit. Cette marque indique que, dans l'ensemble de l'UE, ce produit ne doit pas être mis au rebut avec les autres déchets ménagers. Pour empêcher les nuisances à l'environnement ou à la santé provoquées par une mise au rebut non contrôlée des déchets, vous devez recycler le produit de manière responsable afin de permettre la réutilisation durable de ses matériaux. Pour retourner votre appareil usagé, passez par les systèmes en place de retour et de collecte ou contactez le commerçant chez qui le produit a été acheté. Le produit pourra être pris en charge dans le cadre d'un recyclage sûr pour l'environnement.



Informations de garantie

Informations de garantie

Le vendeur offre une garantie qui respecte la législation du pays de résidence du client, avec un minimum de un an, à partir de la date à laquelle l'appareil a été vendu à l'utilisateur final.

La garantie ne couvre que les défauts de matériau ou de fabrication.

Les réparations dans le cadre de la garantie ne peuvent être effectuées que par un centre de services agréé.

Toute réclamation dans le cadre de la garantie doit être accompagnée de la facture d'achat d'origine (comportant la date d'achat).

La garantie ne s'appliquera pas dans les cas suivants :

usure normale

utilisation incorrecte (par exemple, surcharge de l'appareil, utilisation d'accessoires non agréés, force exercée sur l'appareil, dommages causés par des influences externes, dommages causés par le non-respect des consignes du manuel utilisateur comme le branchement sur des prises électriques non conformes ou non-respect des instructions d'installation)
démontage partiel ou complet de l'appareil

Sécurité laser

Le capteur laser de distance de ce produit respecte les normes des produits laser de classe I stipulées dans IEC 60825-1:2014 et il ne génère pas de rayonnement laser dangereux